

Protimatice po standardu DIN 46319 z metričnim navojem po standardu IEC 423.
* Cene so v skladu z notacijo DEL.



CuZn 37 Medenina

N nikljano

Matični podatki

Št. artikla	2091615
Tip	169 MS M16
Oznaka 1	Matica
Proizvajalec	OBO
Dimenzija	M16
Material	medeninasta
Površina	nikljano
Standard površine	
Najmanjša enota VK	100
Količinska enota	kos
Teža	0,31 kg
Enota teže	kg/100 kos

Tehnicni list

Protimatica, metrični navoj

Št. artikla: 2091615



Dimenzije

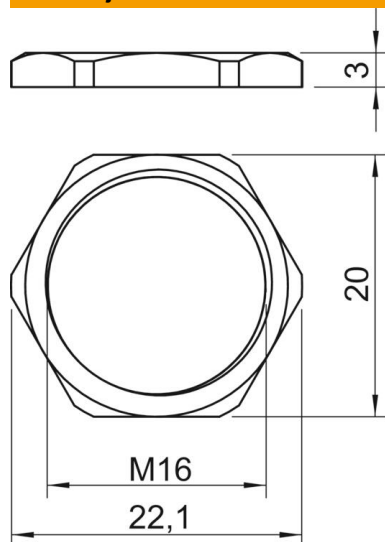

Mera e	22,1 mm
Mera L	3 mm

Tehnični podatki

Navoj	M16_x_1,5
Tip navoja	metrično
Nazivna velikost navoja, metrični/ PG	16
Ojačan s steklenimi vlakni	ne
Brez halogenov	ne
Udarna trdnost	ne
Velikost ključa	20