



Sredinska obesa za kabelske kanale z zvitim stranskim prečnikom z višino stranice 60 mm.

Sredinska obesa ima vrtljivo nameščen navojni tulec M10. Pri polaganju pazite, da pravilno razporedite obremenitev (enostranska obremenitev ni dovoljena).

Širine 100, 150 in 200 mm imajo dodatno perforacijo dna, ki omogoča privitje sredinske obese pri uporabi za ohranjanje funkcij po standardu DIN 4102, 12. del, na dno kanala.



St Jeklo

FT vroče pocinkano

Matični podatki

Št. artikla	6358752
Tip	MAH 60 100 FT
Oznaka 1	Sredinska obesa
Oznaka 2	za kabelsko polico
Proizvajalec	OBO
Dimenzija	B100mm
Material	Jeklo
Površina	vroče pocinkano
Standard površine	DIN EN ISO 1461
Najmanjša enota VK	1
Količinska enota	kos
Teža	18,5 kg
Enota teže	kg/100 kos

Tehnicni list

Sredinska obesa kablске lestve, višine 60 FT

Št. artikla: 6358752



Dimenzije

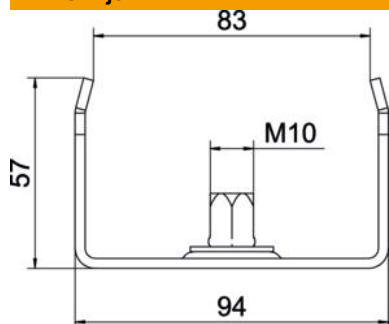

Dolžina	40 mm
Širina	100 mm
Širina	4 in
Višina	57 mm
Mera B	94 mm
Mera b	84 mm
Mera B1	84 mm

Tehnični podatki

Izvedba	vpeto
F v kN	1,3 kN
Ohranitev delovanja naprav	ne
za širino maks.	100 mm
za širino min.	100
Primerno za metrično navojno palico	10
Primerno za širino police/lestve	100 mm
Promjer rupe	10,5 mm
Nastavljiv	ne