

Tehnicni list

Cevno koleno iz nerjavečega jekla V4A

Št. artikla: 2046765



Koleno 90° s spojkami, za elektroinstalacijske cevi skladno s EN 61386-1. Brez ostrih robov z notranje strani cevi.



A4 Nerjaveče legirano jeklo 1.4571

2B surovo, naknadno obdelano

Matični podatki

Št. artikla	2046765
Tip	SB50W A4
Oznaka 1	Koleno iz nerjavečega jekla
Oznaka 2	brez navoja
Proizvajalec	OBO
Dimenzija	Ø50mm
Material	Nerjaveče legirano jeklo 1.4571
Površina	surovo, naknadno obdelano
Standard površine	
Najmanjša enota VK	5
Količinska enota	kos
Teža	79,5 kg
Enota teže	kg/100 kos

Tehnicni list

Cevno koleno iz nerjavečega jekla V4A

Št. artikla: 2046765



Dimenzije

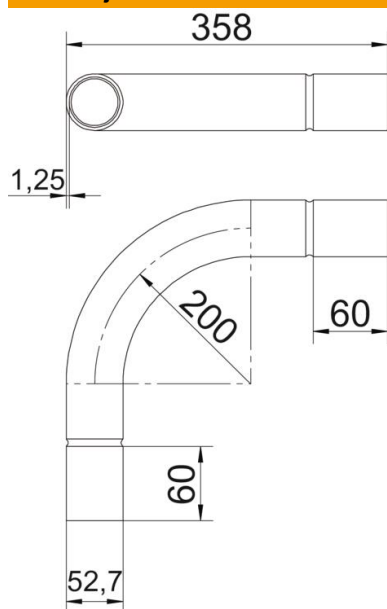

Mera A	60 mm
Mera B	358 mm
Mera D	52,7 mm
Mera d	50,2 mm
Mera l	50 mm
Mera M (mm)	M50
Mera R	200 mm
Mera t	1,25 mm

Tehnični podatki

Izvedba	Vtič
Fleksibilno	ne
za nazivni premer cevi	50 mm
Brez halogenov	ne
Z revizijsko odprtino in pokrovom	ne
Z obojko	da
Ščetkana površina	da
Polirana površina	ne
Maks. temperaturno območje uporabe	400 °C
Min. temperaturno območje uporabe	-45 °C
Kot loka	90 °
Dvodelen	ne