

Tehnicni list

Galvansko pocinkano koleno brez navoja

Št. artikla: 2046809



Koleno 90° s spojkami, za elektroinstalacijske cevi skladno s EN 61386-1. Brez ostrih robov z notranje strani cevi.



St Jeklo

G galvansko cinkano

Matični podatki

Št. artikla	2046809
Tip	SBN20 G
Oznaka 1	Spojka
Oznaka 2	brez navoja
Proizvajalec	OBO
Dimenzija	Ø20mm
Material	Jeklo
Površina	galvansko cinkano
Standard površine	EN ISO 19598 / EN ISO 4042
Najmanjša enota VK	25
Količinska enota	kos
Teža	13,3 kg
Enota teže	kg/100 kos

Tehnicni list

Galvansko pocinkano koleno brez navoja

Št. artikla: 2046809



Dimenzije

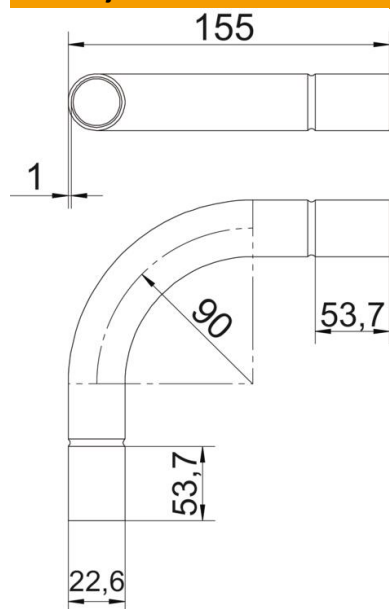

Mera A	53,7 mm
Mera B	155 mm
Mera D	22,6 mm
Mera d	20,6 mm
Mera l	30 mm
Mera M (mm)	M20
Mera R	90 mm
Mera t	1 mm

Tehnični podatki

Izvedba	Vtič
Fleksibilno	ne
za nazivni premer cevi	20 mm
Brez halogenov	ne
Z revizijsko odprtino in pokrovom	ne
Z obojko	da
Ščetkana površina	ne
Polirana površina	ne
Kot loka	90 °
Dvodelen	ne