

Kontrolni T-element za povezavo natičnih cevi v cevovodih kot razvod.
Snemljiv pokrov za lažje polaganje napeljave in poznejše preverjanje.

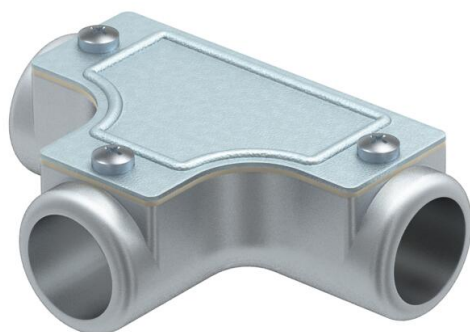

AIG aluminijeva tlačna litina

Matični podatki

Št. artikla	2047588
Tip	SKT16W ALU
Oznaka 1	T-element brez navoja
Oznaka 2	brez navoja
Proizvajalec	OBO
Dimenzija	Ø16mm
Material	aluminijeva tlačna litina
Najmanjša enota VK	5
Količinska enota	kos
Teža	6,9 kg
Enota teže	kg/100 kos

Tehnicni list

Kontrolni T-element brez navoja

Št. artikla: 2047588



Dimenzije

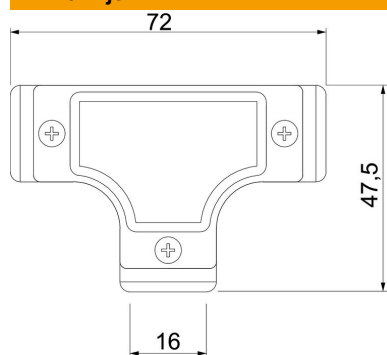

Dolžina	72 mm
Mera D	47,5 mm
Mera L	72 mm
Mera I	16 mm
Mera M (mm)	16

Tehnični podatki

Izvedba	Vtič
Velikost	16
Brez halogenov	ne
Ščetkana površina	ne
Polirana površina	ne