

Tehnicni list

Aluminijska spojka, brez navoja

Št. artikla: 2046024



Del pribora: vtična spojka za spajanje elektroinstalacijskih cevi. Brez ostrih robov z notranje strani cevi.



Alu aluminij

Matični podatki

Št. artikla	2046024
Tip	SV25W ALU
Oznaka 1	Aluminijasta spojka
Oznaka 2	brez navoja
Proizvajalec	OBO
Dimenzija	Ø25mm
Material	aluminij
Najmanjša enota VK	50
Količinska enota	kos
Teža	1,9 kg
Enota teže	kg/100 kos

Tehnicni list

Aluminijska spojka, brez navoja

Št. artikla: 2046024



Dimenzije

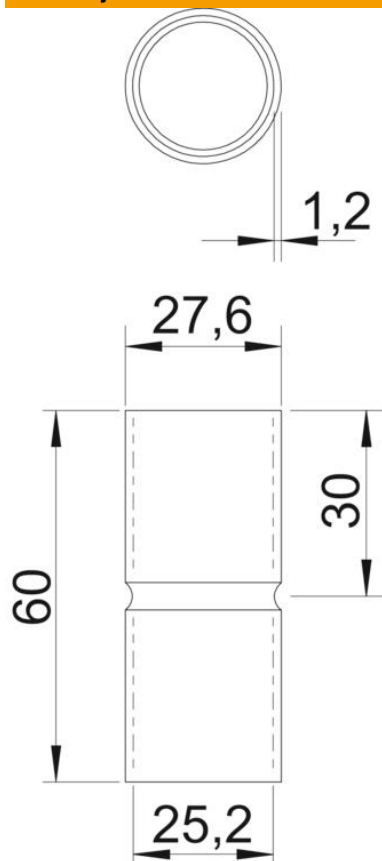

Dolžina	60 mm
Mera D	27,6 mm
Mera d	25,2 mm
Mera L	60 mm
Mera l	30 mm
Mera M (mm)	25
Mera t	1,2 mm

Tehnični podatki

Izvedba	Vtič
Za premer cevi	25 mm
Velikost	25
Brez halogenov	da
Z revizijsko odprtino in pokrovom	ne
Ščetkana površina	ne
Polirana površina	ne
Maks. temperaturno območje uporabe	250 °C
Min. temperaturno območje uporabe	-45 °C
Dvodelen	ne