

Tehnicni list

Aluminijska spojka, brez navoja

Št. artikla: 2046025



Del pribora: vtična spojka za spajanje elektroinstalacijskih cevi. Brez ostrih robov z notranje strani cevi.



Alu aluminij

Matični podatki

Št. artikla	2046025
Tip	SV32W ALU
Oznaka 1	Aluminijasta spojka
Oznaka 2	brez navoja
Proizvajalec	OBO
Dimenzija	Ø32mm
Material	aluminij
Najmanjša enota VK	50
Količinska enota	kos
Teža	2,4 kg
Enota teže	kg/100 kos

Tehnicni list

Aluminijska spojka, brez navoja

Št. artikla: 2046025



Dimenzije

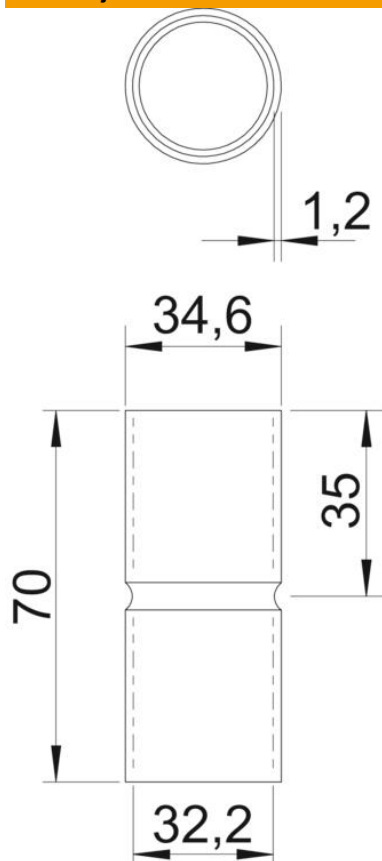

Dolžina	70 mm
Mera D	34,6 mm
Mera d	32,2 mm
Mera L	70 mm
Mera l	35 mm
Mera M (mm)	32
Mera t	1,2 mm

Tehnični podatki

Izvedba	Vtič
Za premer cevi	32 mm
Velikost	32
Brez halogenov	da
Z revizijsko odprtino in pokrovom	ne
Ščetkana površina	ne
Polirana površina	ne
Maks. temperaturno območje uporabe	250 °C
Min. temperaturno območje uporabe	-45 °C
Dvodelen	ne